



ES

bicon[™]
DENTAL IMPLANTS

Catálogo Implantes Cortos

Desde 1985 » Simple. Previsible. Rentable.



 **SHORT**[™]
IMPLANTS



Continuando con nuestros esfuerzos para simplificar los procedimientos quirúrgicos y restaurativos, Bicon ha creado este condensado catálogo de Implantes Cortos.

Los artículos contenidos en este manual son aquellos productos que clínicos Bicon alrededor del mundo usan el 80% del tiempo. Si una situación clínica surge en la cual otros tamaños de implantes son requeridos ó si un diferente estilo de pilar es necesario, por favor debe referirse al Catálogo Internacional de Bicon ó visitar www.bicon.com para ver nuestra completa línea de productos.



Los implantes, pilares, instrumentales, y componentes Bicon son fabricados, empaquetados y/o esterilizados en instalaciones certificadas por ISO.

Bicon cumple con los rigurosos requisitos del Directivo Europeo 93/42/EEC para dispositivos médicos así como estricta adherencia al estándar ISO 13485.

EL SISTEMA BICON

Un diseño simple y elegante que ha permanecido sin cambios y en continuo uso desde 1985.

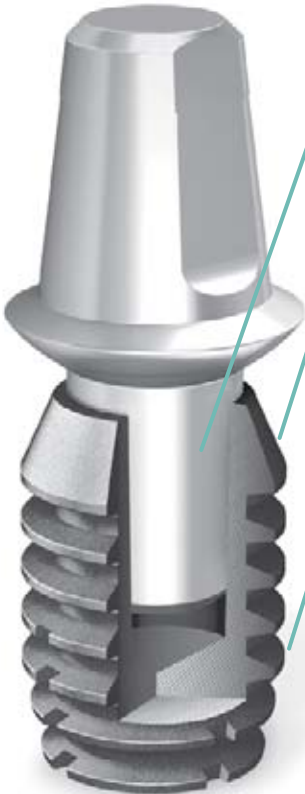

SELLADO CÓNICO BICON

- ▶ Conexión estable probada a través del tiempo
- ▶ Sellado bacteriano demostrado

HOMBRO INCLINADO BICON

- ▶ Más espacio para el hueso alrededor del implante
- ▶ Distribuye las fuerzas oclusales
- ▶ Preserva la cresta ósea

DISEÑO DE ALETA BICON

- ▶ 30% mayor área de superficie
- ▶ Permite el uso de coronas individuales
- ▶ Promueve la formación de hueso Harvesiano cortical entre las aletas del implante

| Diámetro y Superficie | Longitud | Cavidad Conectora | Número del Producto | |
|----------------------------|----------|-------------------|---------------------|-----------------------------|
| 4.5mm Implante Integra-CP™ | 6.0mm | 3.0mm | 260-345-306 | |
| 4.5mm Implante Integra-CP™ | 8.0mm | 3.0mm | 260-345-308 | 4.5 x 6 4.5 x 8 |
| 5.0mm Implante Integra-CP™ | 5.0mm | 3.0mm | 260-350-305 | |
| 5.0mm Implante Integra-CP™ | 6.0mm | 3.0mm | 260-350-306 | 5 x 5 5 x 6 5 x 8 |
| 5.0mm Implante Integra-CP™ | 8.0mm | 3.0mm | 260-350-308 | |
| 6.0mm Implante Integra-CP™ | 5.0mm | 3.0mm | 260-360-305 | |
| 6.0mm Implante Integra-CP™ | 5.7mm | 3.0mm | 260-360-357 | 6 x 5 6 x 5.7 |

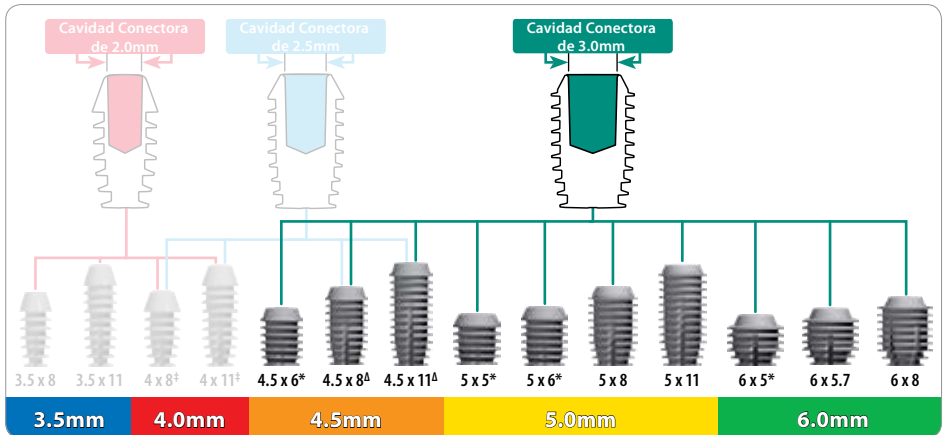

‡ Disponible con cavidad conectora de 2.0mm ó 2.5mm.

Δ Disponible con cavidad conectora de 2.5mm ó 3.0mm.

* Recomendado para procedimiento quirúrgico de dos fases.

■ Cada implante es empaquetado con su apropiado tapón de cicatrización.

■ Todos los implantes son fabricados de Ti6Al4V.

SHORT
IMPLANTS

Integra-CP™



| Descripción | Número del Producto |
|---|---------------------|
| Poste y Cofia de Impresión de 3.0mm (2) | 260-100-433 |
| Kit de Impresión a Nivel de Implante de 3.0mm | 260-100-434 |



Poste de Impresión de Titanio de 3.0mm



Cofias Plásticas de Impresión de 3.0mm



Implante Análogo de Titanio de 3.0mm

- El kit de impresión contiene un poste de impresión, una cofia y un implante análogo.
- Implantes con cavidad conectora de diámetros menores requieren un poste de impresión, cofia e implante análogo diferente.
- [Ver el Catálogo Internacional para otros diámetros de postes y cofias.](#)

Técnica



1 Insertar el poste de impresión verde de 3.0mm en la cavidad conectora del implante.



2 Insertar el poste de impresión rojo para implantes con cavidad conectora de 2.0mm.



3 Encajar la cofia de impresión plástica.



4 Encajar la cofia de impresión plástica.



5 Inyectar el material de impresión.



6 Remover la impresión y las cofias.



7 Conectar los postes y los análogos de titanio.



8 Colocar la unidad conectada en la impresión.



9 Verter un modelo de yeso.

| Descripción | Diámetro | Altura | Angulo | Poste | Número del Producto | | |
|--------------------------|----------|--------|--------|-------|---------------------|---|---|
| 4.0 x 6.5mm 0° Pilar | 4.0mm | 6.5mm | 0° | 3.0mm | 260-340-001 |  |  |
| 4.0 x 6.5mm 15° Pilar | 4.0mm | 6.5mm | 15° | 3.0mm | 260-340-015 | 0° | 15° |
| 5.0 x 6.5mm 0° Pilar | 5.0mm | 6.5mm | 0° | 3.0mm | 260-350-001 |  |  |
| 5.0 x 6.5mm 15° Pilar | 5.0mm | 6.5mm | 15° | 3.0mm | 260-350-015 | 0° | 15° |
| 6.5 x 5.0mm 0° Pilar | 6.5mm | 5.0mm | 0° | 3.0mm | 260-365-050 |  |  |
| 6.5 x 6.5mm 15° Pilar | 6.5mm | 6.5mm | 15° | 3.0mm | 260-365-015 | 0° | 15° |

- Para medidas de pilares adicionales ver página 15.
- Los pilares sin hombro son diseñados para restauraciones metal-cerámica y son útiles para restauraciones de Coronas Integradas al Pilar.
- Los pilares sin hombro son totalmente “preparables” y pueden ser modificados intra-oral o extra-oralmente.
- Los clínicos pueden hacer una impresión directa de los pilares sin hombro o pueden hacer un impresión indirecta usando la cofia de impresión.
- Ver el Catálogo Internacional para información sobre cofias de emergencia, cofias de impresión, y pilares de transferencia disponibles.

| Descripción | Diámetro | Altura | Angulo | Poste | Número del Producto | |
|--|----------|--------|--------|-------|---------------------|--|
| 5.0 x 2.0mm 0° Pilar Con Hombro Stealth | 5.0mm | 2.0mm | 0° | 3.0mm | 260-300-301 |   |
| 5.0 x 2.0mm 10° Pilar Con Hombro Stealth | 5.0mm | 2.0mm | 10° | 3.0mm | 260-300-302 | 0° 10° |
| 5.0 x 4.0mm 0° Pilar Con Hombro Stealth | 5.0mm | 4.0mm | 0° | 3.0mm | 260-300-321 |   |
| 5.0 x 4.0mm 10° Pilar Con Hombro Stealth | 5.0mm | 4.0mm | 10° | 3.0mm | 260-300-322 | 0° 10° |
| 6.5 x 2.0mm 0° Pilar Con Hombro Stealth | 6.5mm | 2.0mm | 0° | 3.0mm | 260-300-601 |   |
| 6.5 x 4.0mm 0° Pilar Con Hombro Stealth | 6.5mm | 4.0mm | 0° | 3.0mm | 260-300-621 | 0° 0° |



*Cofias de impresión y temporización están empaquetadas con cada pilar.

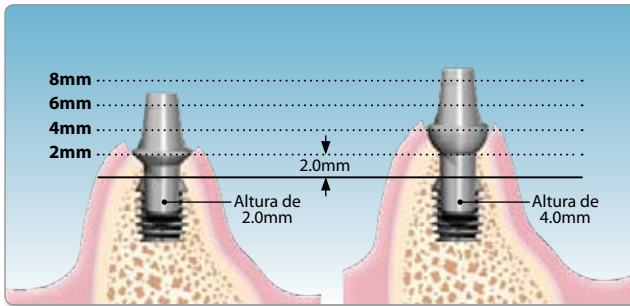

- Para medidas de pilares adicionales ver página 17.
- Diseñados para restauraciones metal-cerámica, todo-cerámica y coronas Cerec®.
- Hay cofias de impresión, cofias de óxido de aluminio y pilares de transferencia disponibles.

Pilares Temporales

| Descripción | Diámetro | Altura | Poste | Estilo | Número del Producto | |
|----------------------------------|----------|--------|-------|---------|---------------------|---|
| 4.0 x 4.5mm Pilar Temporal | 4.0mm | 4.5mm | 3.0mm | Titanio | 260-340-345 |  4.0 x 4.5 |
| 5.0 x 4.5mm Pilar Temporal | 5.0mm | 4.5mm | 3.0mm | Titanio | 260-350-345 |  |
| 5.0 x 6.5mm Pilar Temporal | 5.0mm | 6.5mm | 3.0mm | Titanio | 260-350-365 |  5.0 x 4.5 5.0 x 6.5 |

Pilares de Cicatrización

| Descripción | Diámetro | Altura | Poste | Angulo | Estilo | Número del Producto | |
|---|----------|--------|-------|--------|----------|---------------------|--|
| 5.0 x 5.0mm 0° Pilar de Cicatrización | 5.0mm | 5.0mm | 3.0mm | 0° | Plástico | 260-350-500 |  |
| 5.0 x 8.0mm 0° Pilar de Cicatrización | 5.0mm | 8.0mm | 3.0mm | 0° | Plástico | 260-350-800 |  5.0 x 5.0 5.0 x 8.0 |
| 6.5 x 5.0mm 0° Pilar de Cicatrización | 6.5mm | 5.0mm | 3.0mm | 0° | Plástico | 260-365-500 |  6.5 x 5.0 |

- [Ver el Catálogo Internacional para diámetros y alturas adicionales disponibles.](#)
- Pilares Temporales y de Cicatrización son diseñados para ayudar a formar y mantener la encía gingival temporalmente.
- Pilares Temporales y de Cicatrización son diseñados para procedimientos quirúrgicos de una fase.

| Descripción | Altura | Angulo | Poste | Número del Producto | | |
|------------------------|--------|--------|-------|---------------------|----|-----|
| 2.0mm 0° Pilar Brevis | 2.0mm | 0° | 3.0mm | 260-300-434 | | |
| 2.0mm 15° Pilar Brevis | 2.0mm | 15° | 3.0mm | 260-300-435 | 0° | 15° |
| 4.0mm 0° Pilar Brevis | 4.0mm | 0° | 3.0mm | 260-300-436 | | |
| 4.0mm 15° Pilar Brevis | 4.0mm | 15° | 3.0mm | 260-300-437 | 0° | 15° |

*Cada pilar es empaquetado con un capuchón de titanio y un caucho o-ring.

▪ Ver Catálogo Internacional para alturas de pilares adicionales que hay disponibles.

Componentes Restaurativos

| Descripción | Número del Producto | | |
|---------------------------------------|---------------------|-----------------------|------------------------|
| Kit Brevis Para Consultorio | 260-100-212 | | |
| | | Caucho O-Ring | Capuchón Brevis |
| Kit Brevis Sin el Capuchón de Titanio | 260-100-218 | | |
| | | Capuchón de Impresión | Pilar de Transferencia |

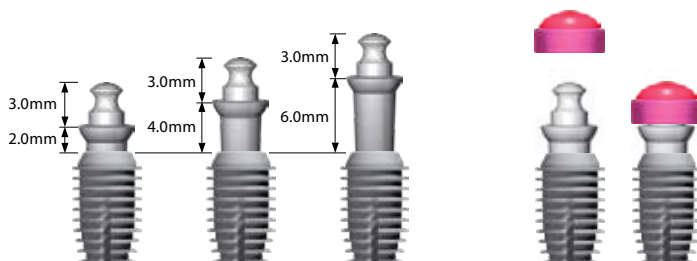

Guía de Medición

Descripción

Número del Producto

Kit Quirúrgico Intermedio

260-101-098



Martillo Quirúrgico



Cubeta Dappen de Silicona



Cortador del Tapón de Cicatrización



■ Kit Quirúrgico Avanzado e Introdutorio también disponibles.

SynthoGraft™

| Descripción | Tamaño de la Partícula | Gramos por Vial | Viales | Número del Producto |
|---|------------------------|-----------------|--------|---------------------|
| SynthoGraft™ Fosfato Beta-Tricálcico de Fase Pura | 50-500µm Pequeña | 0.5g | 5 | 260-400-150 |



| | | | | |
|---|-------------------|------|---|-------------|
| SynthoGraft™ Fosfato Beta-Tricálcico de Fase Pura | 500-1000µm Grande | 0.5g | 5 | 260-400-500 |
|---|-------------------|------|---|-------------|

- SynthoGraft también está disponible en viales de 0.25g, 1.0g, y 2.0g.

SynthoGraft
Pure Phase Beta-Tricalcium Phosphate

Membrana de Colágeno Reabsorbible

| Descripción | Tamaño | Número del Producto |
|-----------------------------------|-----------------|---------------------|
| Membrana de Colágeno Reabsorbible | 15 x 20 x 0.3mm | 260-509-600 |



- Las membranas también están disponibles en tamaños de 20 x 30mm y 30 x 40mm.

Tapón de Colágeno Reabsorbible

| Descripción | Tamaño | Número del Producto |
|------------------------------|-----------|---------------------|
| Tapón de Colágeno Bicon (10) | 10 x 20mm | 260-509-400 |



Bicon RC
REGENERABLE COLLAGEN PRODUCTS

Técnica de Inserción del Implante con Cirugía en Dos Fases



1 DISEÑO DEL COLGAJO
Sitio de Extracción Sobre Pediculado

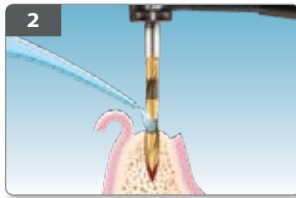

2 Fresar el agujero piloto de 2,0mm con irrigación externa hasta una profundidad de 2,0-3,0mm mas profundo que el implante seleccionado.

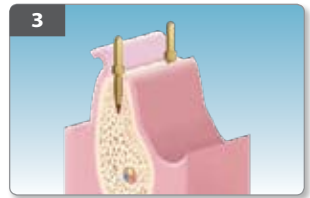

3 Emplear pines de paralelismo para facilitar la alineación cuando se colocan múltiples implantes.

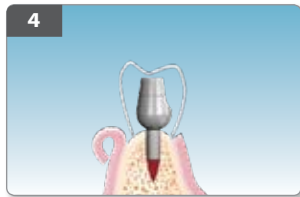

4 Colocar un pilar con poste de 2,0mm en el agujero piloto y comprobar posición con la guía formada al vacío.

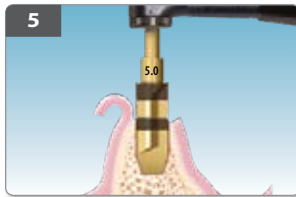

5 Ampliar el agujero con fresas secuencialmente más anchas **sin irrigación** a un máximo de 50 RPM. En este caso, se ha seleccionado un implante de 5.0 x 6.0mm por lo cual la fresa final utilizada también tiene un diámetro de 5.0mm.



6 Coloque el hueso autógeno recolectado, intermitentemente retirado de los canales de las fresas excavadoras, en un plato dappen de silicona para su uso posterior.

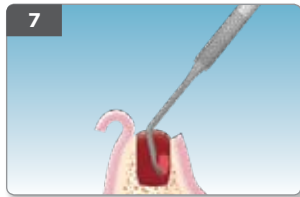

7 Recolecte el debris de hueso de los canales de las fresas y de la osteotomía.



8 Depositar el envoltorio estéril del implante en una bandeja estéril antes de extraer la tapa posterior de Tyvek® y antes de abrir el envoltorio del implante con la ayuda de unas tijeras.



9 Retire el implante de la bolsa de plástico.

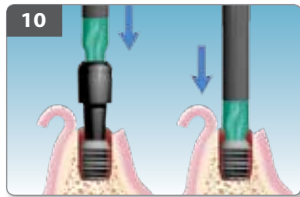

10 Asentar el implante golpeando suavemente sobre el tapón de cicatrización o directamente sobre la cavidad conectora del implante con la punta de asentamiento apropiada.



11 Cortar el tapón de cicatrización. Asegúrese que no queden bordes afilados que puedan irritar el tejido blando.

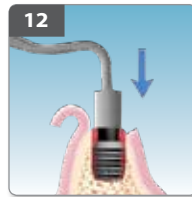

12 Colocar el hueso recolectado sobre el hombro del implante. Vea el paso #6 arriba.



13 Cerrar y esperar un mínimo de diez a doce semanas para la oseointegración.

Técnica del Descubrimiento del Implante y Colocación del Pilar



1
Exponer el implante en zonas estéticas con una incisión crestal semilunar.



2
Hacer un colgajo vestibular de hendidura profunda.

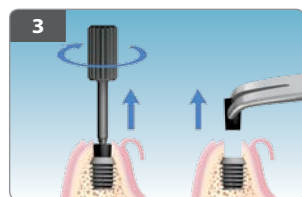

3
Retirar el tapón de cicatrización con el instrumento removedor del tapón de cicatrización.

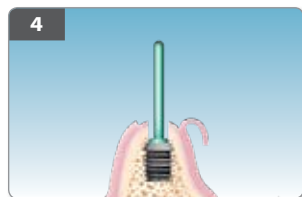

4
Colocar el pin guía apropiado para comprobar la integración y angulación.

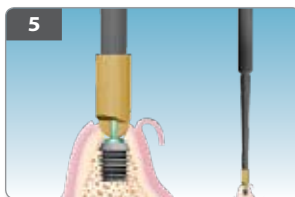

5
Retirar el exceso de hueso con la fresa excavadora de surco correspondiente al pilar seleccionado, ya sea con el uso del manipulador roscado o con el mango recto.

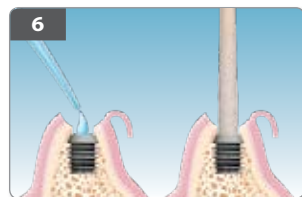

6
Irrigar y secar la cavidad conectora del implante con una punta de algodón.

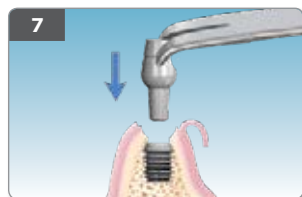

7
Insertar el pilar seleccionado.

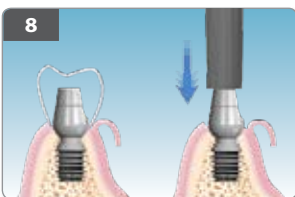

8
Emplear una guía para confirmar la correcta selección del pilar antes de encajar la conexión del cierre por fricción. Luego golpee sobre el pilar en el eje axial del poste del pilar para sellar el cierre por fricción.

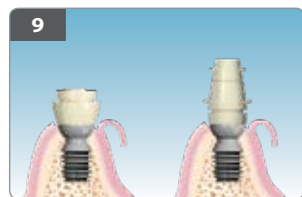

9
Colocar la cofia de emergencia o cofia para temporización sobre el pilar y modificarla si es necesario.



10
Inyectar acrílico alrededor de la cofia de emergencia o de temporización y dentro de la guía formada al vacío.



11
Colocar la guía para formar la corona temporal.



12
Retirar y pulir acrílico confluyente con la cofia de emergencia o de temporización para ayudar a formar el surco gingival.



13
Esperar a que cicatrice el tejido blando antes de tomar la impresión final.

RESTAURACIONES CON PILARES SIN HOMBRO

Restauraciones Metalcerámica y Corona Integrada al Pilar™ (IAC)

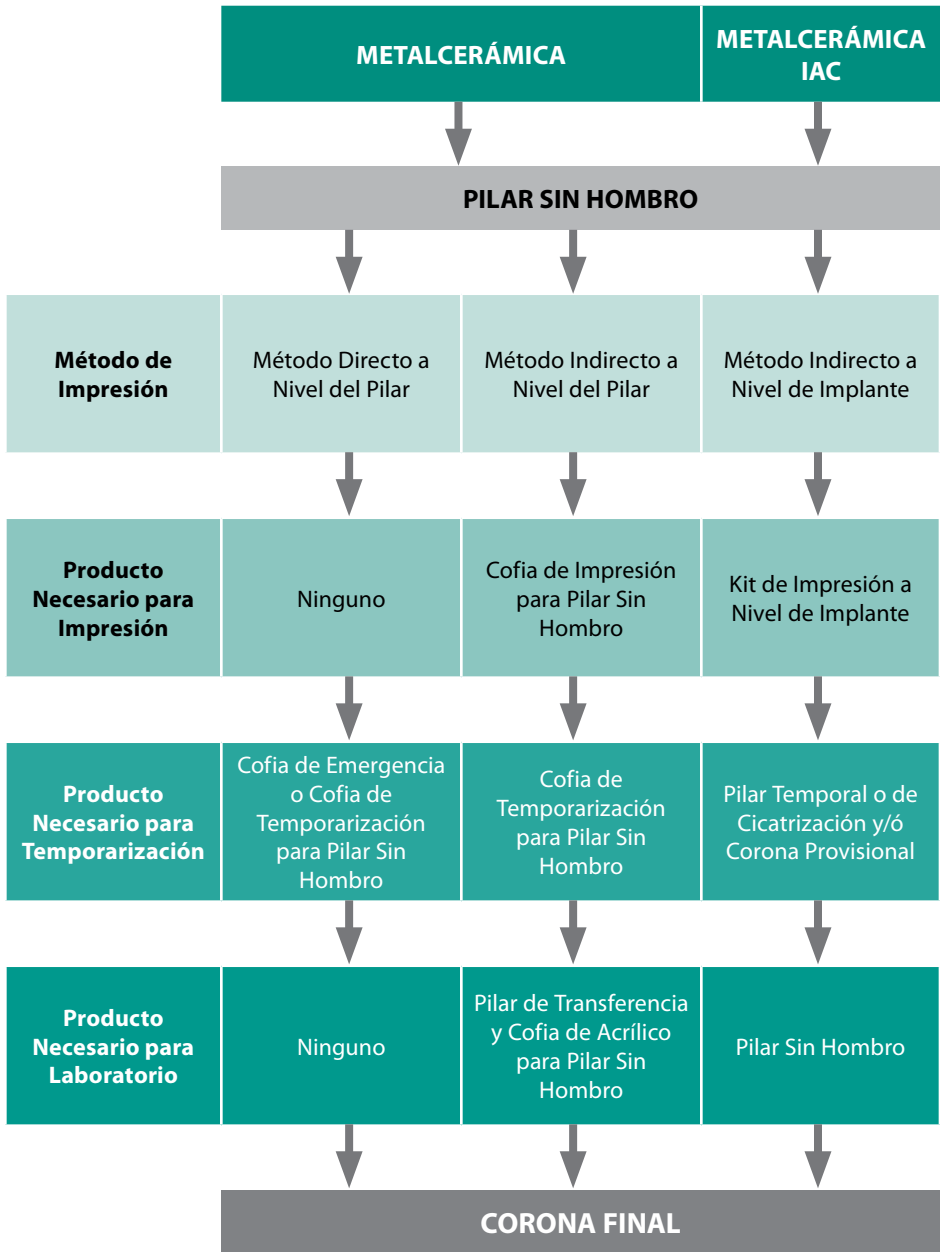

Metalcerámica y Todo-Cerámica

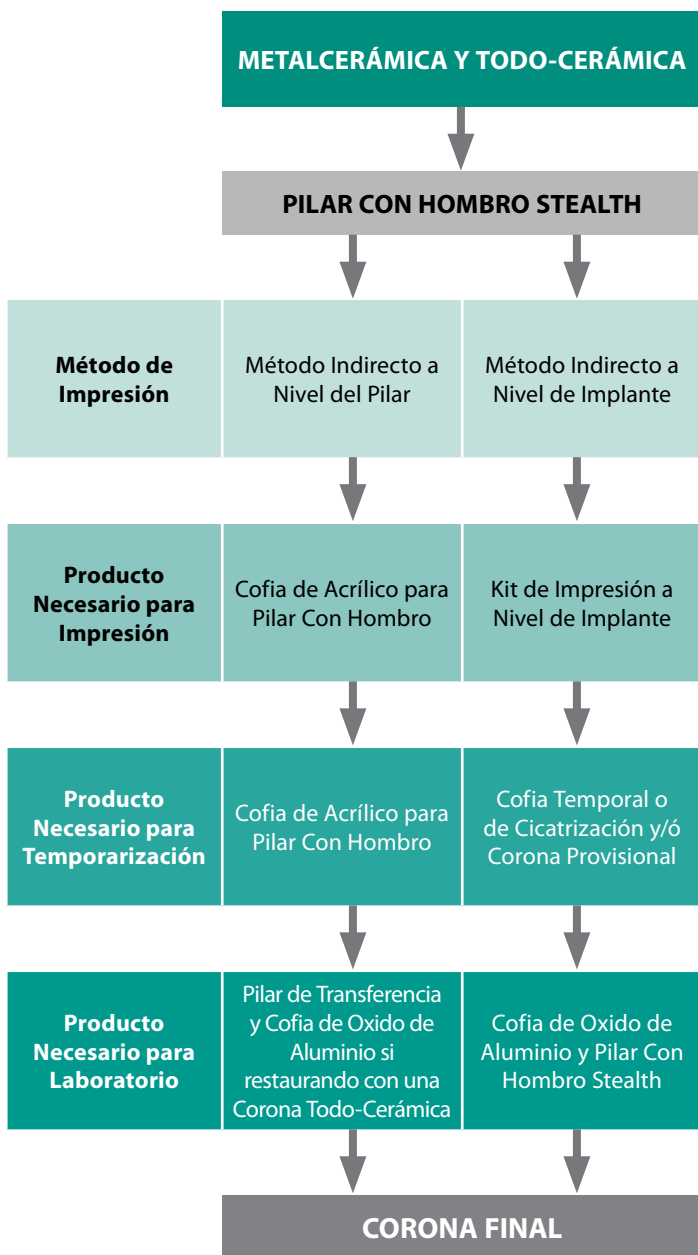

OPCIÓN UNO: RESTAURACIÓN TRANSICIONAL CON COFIAS DE ACRÍLICO



1 Inserte el pilar sin hombro o con hombro Stealth apropiado. El diámetro del pilar es dictado por la anatomía de las papilas interdentes. El pilar debe dar soporte a las papilas sin invadir sobre ellas.



2 Golpee el pilar a lo largo del eje axial del poste del pilar y la cavidad conectora del implante.



3 Oriente el lado(s) plano interno de la cofia acrílica de temporización apropiada con el lado(s) plano externo del pilar antes de encajarla sobre el pilar.



4 Con una plantilla formada al vacío, confirme que la cofia acrílica de temporización este apropiada. Ajuste la cofia de acrílico como sea necesario.



5 Inyecte material para corona transicional alrededor de la cofia acrílica de temporización.



6 Inyecte material transicional dentro de la plantilla formada al vacío antes de reinsertarlo sobre la cofia acrílica de temporización para formar la prótesis transicional.



7 Remueva la prótesis transicional para pulirla.



8 Encajar la prótesis transicional completa en el pilar para facilitar la formación y preservación de un perfil de emergencia gingival estético.

OPCIÓN DOS: TEMPORARIZACIÓN CON UN PILAR TEMPORAL Ó DE CICATRIZACIÓN

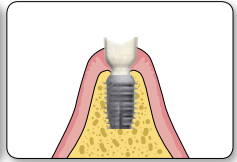
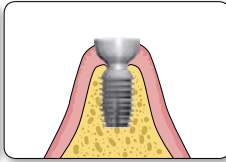

En el momento de descubrir el implante, coloque un pilar temporal de titanio o un pilar de cicatrización plástico. Estos pilares soportan el tejido blando y asisten en la formación del surco gingival. Ambos pilares pueden ser modificados para obtener el contorno gingival deseado. Coronas transicionales no deben ser colocadas en pilares temporales ni de cicatrización. Ver los catálogos Bicon para una lista completa de medidas de pilares y formas que hay disponibles.

OPCIÓN TRES: UNA PRÓTESIS TRANSICIONAL EN LA ZONA ESTÉTICA

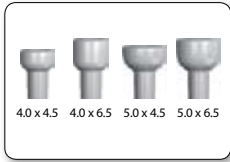

1 Seleccione la medida del pilar temporal o de cicatrización apropiada. Ver Opción Dos arriba.



2 Inserte el pilar temporal o de cicatrización en la cavidad conectora del implante y gentilmente asiente el pilar golpeando la cabeza del pilar. El pilar se remueve con una variedad de fórceps de extracción.



3 En zonas estéticas, un flipper puede ser colocado para estética y funcionalidad mientras el tejido cicatriza alrededor de los pilares temporales.



4 Restauración provisional insertada.

OPCIÓN UNO: IMPRESIÓN A NIVEL DEL IMPLANTE



1 Seleccionar el tamaño del poste de impresión de titanio apropiado de acuerdo al diámetro de la cavidad conectora del implante.



2 Insertar el poste de impresión de titanio en la cavidad conectora del implante con presión digital.



3 Encajar la coifa de impresión apropiada en el poste de impresión.



4 Inyectar material de impresión alrededor de la coifa de impresión plástica y tomar la impresión.



5 Después de tomar la impresión, la coifa de impresión plástica debe ser retirada dentro de la impresión mientras que el poste de titanio permanece en la cavidad conectora del implante.



6 Remover el poste de impresión de titanio del implante. Unir el poste con el correspondiente análogo del implante. Insertar la unidad en la coifa plástica en la impresión. Verter el modelo de tejido blando. El técnico de laboratorio puede ahora seleccionar el pilar apropiado para una restauración de porcelana ó Corona Integrada al Pilar (IAC).

| | Poste de Impresión de Titanio | Coifa de Impresión de Plástico | Análogo del Implante de Titanio |
|-------|-------------------------------|--------------------------------|---------------------------------|
| 2.0mm | | | |
| 2.5mm | | | |
| 3.0mm | | | |

OPCIÓN DOS: IMPRESIÓN DIRECTA A NIVEL DEL PILAR



1 Seleccionar el tamaño del pilar apropiado y asentarlo definitivamente golpeando con fuerza apacible.



2 El pilar puede ser modificado intra-oralmente con irrigación ó extra-oralmente con una broca de carburo #1557, de ser necesario.



3 Inyectar material de impresión alrededor del pilar para la impresión directa. Vierta un modelo de yeso.



4 Fabricar la corona convencionalmente en el laboratorio. Insertar la corona con mínimo cemento.

OPCIÓN TRES: IMPRESIÓN INDIRECTA A NIVEL DEL PILAR



1 Asentar el pilar definitivamente golpeando con fuerza apacible. Encajar coifas de impresión en el pilar no modificado.



2 Inyectar material de impresión alrededor de la coifa de impresión plástica y tomar la impresión.



3 Retirar la coifa de impresión plástica en la impresión. Seleccionar el tamaño apropiado del pilar análogo de transferencia e insertarlo en la coifa plástica.



4 Verter un modelo de tejido blando. Fabricar coronas convencionalmente. Ver el Manual Técnico de Bicon para mayor información en este procedimiento.

| Diámetro de 3.5mm | Diámetro de 4.0mm | | | | Diámetro de 5.0mm | | | | | | | | |
|--|-----------------------------|------------------------------|----|-----|----------------------------|-----------------------------|-----|----|-----------------------------|------------------------------|-----------------------------|------------------------------|------------------------------|
| | 0° | 15° | 0° | 15° | 25° | 0° | 15° | 0° | 15° | 25° | | | |
| <p>SHORT IMPLANTS</p> <p>Poste de 3.0mm</p> | | | | | | | | | | | | | |
| | | | | | | | | | | | | | |
| | 4.0 x 6.5 0° 260-340-001 | 4.0 x 6.5 15° 260-340-015 | | | 4.0 x 10.0° 260-340-101 | 4.0 x 10 15° 260-340-115 | | | 5.0 x 5.0 0° 260-350-050 | 5.0 x 5.0 15° 260-350-055 | 5.0 x 6.5 0° 260-350-001 | 5.0 x 6.5 15° 260-350-015 | 5.0 x 6.5 25° 260-350-025 |

| Diámetro de 3.5mm | Diámetro de 4.0mm | | | | Diámetro de 5.0mm | | | | | | | |
|--|-----------------------------|------------------------------|------------------------------|-----|-------------------|----------------------------|-----------------------------|----|-----|-----------------------------|------------------------------|------------------------------|
| | 0° | 15° | 0° | 15° | 25° | 0° | 15° | 0° | 15° | 25° | | |
| <p>MAX 2.5™ MAXILLARY ANTERIOR IMPLANTS</p> <p>Poste de 2.5mm</p> | | | | | | | | | | | | |
| | | | | | | | | | | | | |
| | 4.0 x 6.5 0° 260-240-001 | 4.0 x 6.5 15° 260-240-015 | 4.0 x 6.5 25° 260-240-025 | | | 4.0 x 10.0° 260-240-101 | 4.0 x 10 15° 260-240-115 | | | 5.0 x 6.5 0° 260-250-001 | 5.0 x 6.5 15° 260-250-015 | 5.0 x 6.5 25° 260-250-025 |

| Diámetro de 3.5mm | Diámetro de 4.0mm | | | | Diámetro de 5.0mm | | | | | | | | | |
|---|-----------------------------|------------------------------|-----------------------------|------------------------------|------------------------------|----------------------------|-----------------------------|----|-----|-----------------------------|------------------------------|-----------------------------|------------------------------|------------------------------|
| | 0° | 15° | 0° | 15° | 25° | 0° | 15° | 0° | 15° | 25° | | | | |
| <p>NARROW IMPLANTS</p> <p>Poste de 2.0mm</p> | | | | | | | | | | | | | | |
| | | | | | | | | | | | | | | |
| | 3.5 x 6.5 0° 260-135-001 | 3.5 x 6.5 15° 260-135-015 | 4.0 x 6.5 0° 260-140-002 | 4.0 x 6.5 15° 260-140-015 | 4.0 x 6.5 25° 260-140-025 | 4.0 x 10.0° 260-140-101 | 4.0 x 10 15° 260-140-115 | | | 5.0 x 5.0 0° 260-150-050 | 5.0 x 5.0 15° 260-150-055 | 5.0 x 6.5 0° 260-150-001 | 5.0 x 6.5 15° 260-150-015 | 5.0 x 6.5 25° 260-150-025 |

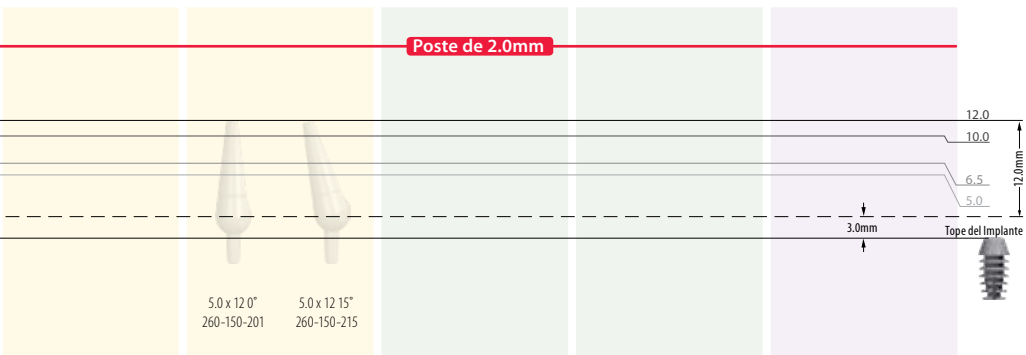
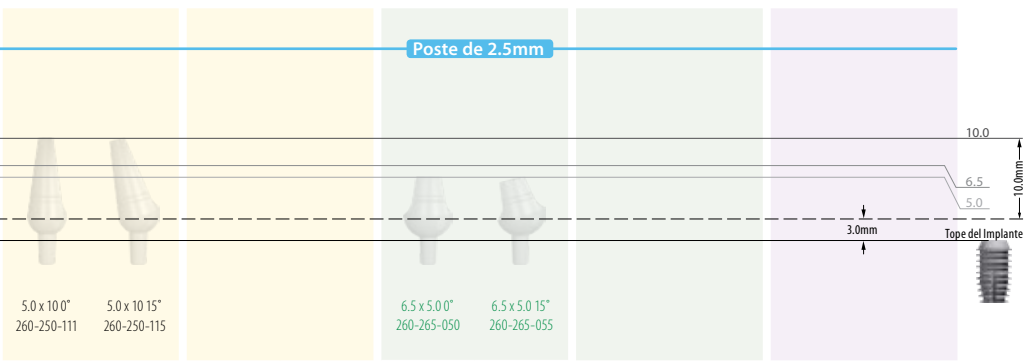
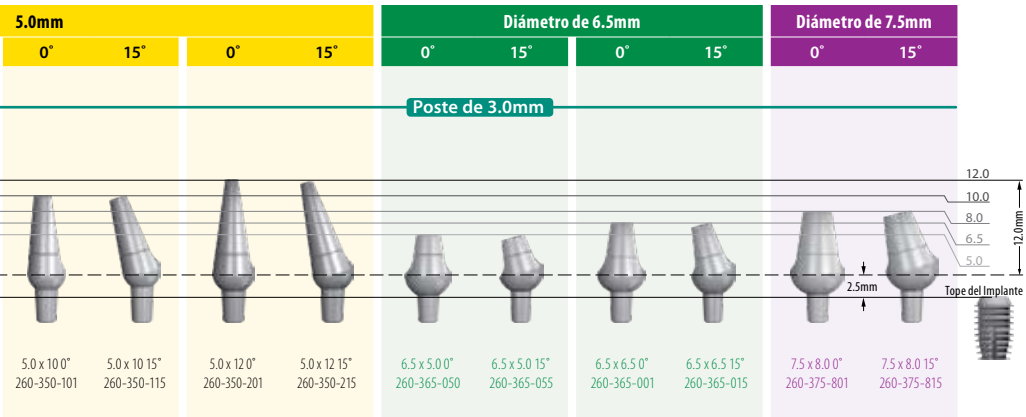

SHORT IMPLANTS

Diámetro de 3.5mm: 0°, 10°

Diámetro de 4.0mm: 0°, 10°

Diámetro de 5.0mm: 0°, 10°

Poste de 3.0mm

| Diámetro de 3.5mm | Diámetro de 4.0mm | | Diámetro de 5.0mm | | | | |
|-------------------|-----------------------------|-----------------------------|-----------------------------|------------------------------|-----------------------------|------------------------------|-----|
| 0° | 10° | 0° | 10° | 0° | 10° | 0° | 10° |
| | | | | | | | |
| | | | | | | | |
| | 4.0 x 1.5 0° 260-300-300 | 4.0 x 3.5 0° 260-300-400 | 5.0 x 2.0 0° 260-300-301 | 5.0 x 2.0 10° 260-300-302 | 5.0 x 3.0 0° 260-300-311 | 5.0 x 3.0 10° 260-300-312 | |

MAX 2.5
MAXILLARY ANTERIOR IMPLANTS

Poste de 2.5mm

| Diámetro de 3.5mm | Diámetro de 4.0mm | | Diámetro de 5.0mm | | | | |
|-------------------|-----------------------------|-----------------------------|-----------------------------|------------------------------|-----------------------------|------------------------------|-----|
| 0° | 10° | 0° | 10° | 0° | 10° | 0° | 10° |
| | | | | | | | |
| | | | | | | | |
| | 4.0 x 1.5 0° 260-250-300 | 4.0 x 3.5 0° 260-250-400 | 5.0 x 2.0 0° 260-250-301 | 5.0 x 2.0 10° 260-250-302 | 5.0 x 3.0 0° 260-250-311 | 5.0 x 3.0 10° 260-250-312 | |

NARROW IMPLANTS

Poste de 2.0mm

| Diámetro de 3.5mm | Diámetro de 4.0mm | | Diámetro de 5.0mm | | | | |
|-----------------------------|-----------------------------|-----------------------------|-----------------------------|------------------------------|-----|----|-----|
| 0° | 10° | 0° | 10° | 0° | 10° | 0° | 10° |
| | | | | | | | |
| | | | | | | | |
| 3.5 x 1.5 0° 260-200-150 | 4.0 x 1.5 0° 260-200-200 | 4.0 x 3.5 0° 260-200-400 | 5.0 x 2.0 0° 260-200-201 | 5.0 x 2.0 10° 260-200-202 | | | |

| 5.0mm | | | | | Diámetro de 6.5mm | | | | | | |
|-----------------------------|------------------------------|-----------------------------|------------------------------|-----------------------------|-----------------------------|-----------------------------|--|----|--|-----|--|
| 0° | | 10° | | 0° | | 10° | | 0° | | 15° | |
| Poste de 3.0mm | | | | | | | | | | | |
| | | | | | | | | | | | |
| 5.0 x 4.0 0° 260-300-321 | 5.0 x 4.0 10° 260-300-322 | 5.0 x 6.0 0° 260-300-341 | 5.0 x 6.0 10° 260-300-342 | 5.0 x 8.0 0° 260-300-361 | 6.5 x 2.0 0° 260-300-601 | 6.5 x 4.0 0° 260-300-621 | | | | | |

| | | | | | | | | | | | |
|-----------------------------|------------------------------|-----------------------------|------------------------------|--|--|--|--|--|--|--|--|
| Poste de 2.5mm | | | | | | | | | | | |
| | | | | | | | | | | | |
| 5.0 x 4.0 0° 260-250-321 | 5.0 x 4.0 10° 260-250-322 | 5.0 x 6.0 0° 260-250-341 | 5.0 x 6.0 10° 260-250-342 | | | | | | | | |

| | | | | | | | | | | | |
|-----------------------------|------------------------------|-----------------------------|------------------------------|--|--|--|--|--|--|--|--|
| Poste de 2.0mm | | | | | | | | | | | |
| | | | | | | | | | | | |
| 5.0 x 4.0 0° 260-200-221 | 5.0 x 4.0 10° 260-200-222 | 5.0 x 6.0 0° 260-200-241 | 5.0 x 6.0 10° 260-200-242 | | | | | | | | |



bicon[™]
DENTAL IMPLANTS

SEDE MUNDIAL

501 Arborway
Boston, MA 02130 USA

TEL +1 617.524.4443

FAX +1 617.524.0096

www.bicon.com ■ support@bicon.com