

Max 2.5 カタログ

Since 1985 » Simple. Predictable. Profitable.



MAX 2.5TM
MAXILLARY ANTERIOR IMPLANTS

臨床医の皆様が抱えるインプラント補綴の問題を
解決すべく、上顎前歯部適応の内径2.5mm
インプラントラインが開発されました。

これらのインプラントおよびコンポーネントは、
ショートインプラントやナローインプラントと
互換性があります。
詳細は、製品カタログをご参照ください。



バイコンのインプラント、アバットメント、インスツルメントおよびコンポーネントは、ISO認証取得施設において、設計・製造・滅菌包装されています。

バイコンインプラントシステムは、Medical Device Directive (医療機器指令) 93/42/EECならびにISO 13485に準拠した医療器具です。

THE BICON SYSTEM

バイコンは、1985年開発当初から変わらないシンプルでエレガントなデザインを提供し続けています。

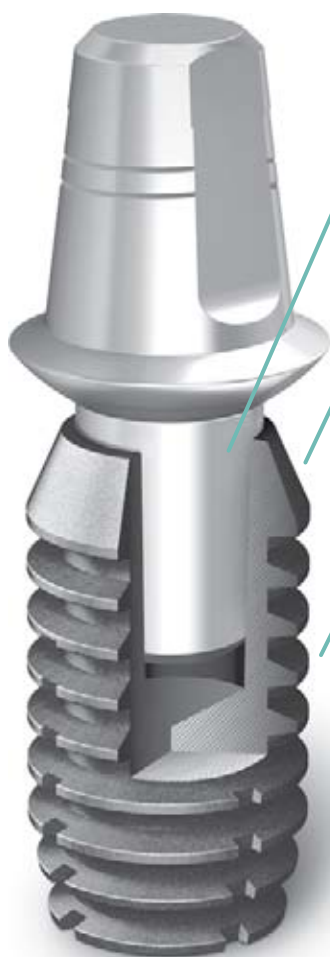

バイコンロッキングテーパーは…

- ▶ 長期間安定した接合
- ▶ バクテリアルシールを実現

バイコンスローピングショルダーは…

- ▶ インプラントショルダー部に骨の形成スペースを提供
- ▶ 咬合ストレスを分散
- ▶ 歯槽骨頂を維持

バイコンプラトーデザインは…

- ▶ 30%広い表面積
- ▶ 上部構造連結が不要
- ▶ 仮骨形成
- ▶ インプラントフィン間に皮質骨様ハバース骨を形成

直径および表面性状	長径	内径	製品番号		
4.0mm Integra (インテグラ)-Ti インプラント	8.0mm	2.5mm	260-140-258		
4.0mm Integra (インテグラ)-CP インプラント	8.0mm	2.5mm	260-340-258		
4.0mm Integra (インテグラ)-Ti インプラント	11.0mm	2.5mm	260-140-251		
4.0mm Integra (インテグラ)-CP インプラント	11.0mm	2.5mm	260-340-251	4.0 x 8	4.0 x 11
4.5mm Integra (インテグラ)-Ti インプラント	8.0mm	2.5mm	260-145-258		
4.5mm Integra (インテグラ)-CP インプラント	8.0mm	2.5mm	260-345-258		
4.5mm Integra (インテグラ)-Ti インプラント	11.0mm	2.5mm	260-145-251		
4.5mm Integra (インテグラ)-CP インプラント	11.0mm	2.5mm	260-345-251	4.5 x 8	4.5 x 11

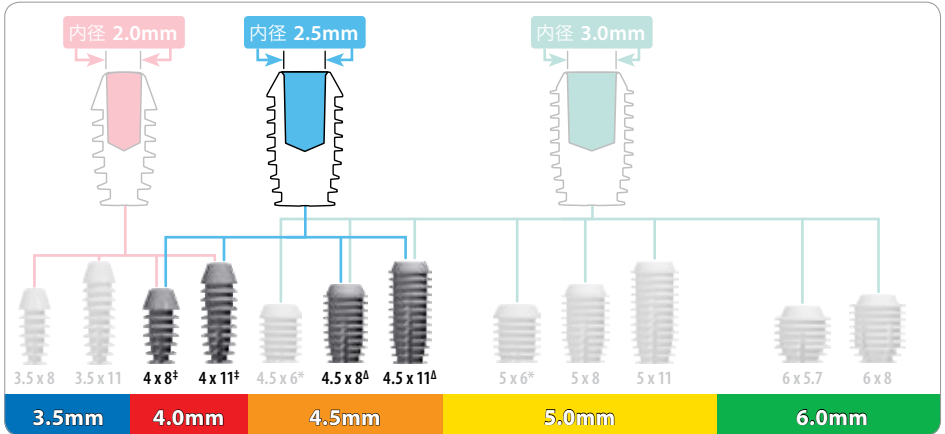

‡内径 2.0mmもしくは2.5mmをご選択いただけます。

‡内径 2.5mmもしくは3.0mmをご選択いただけます。

*バイコンインプラントシステムでは、2回法でのインプラント埋入を推奨しております。

- 全てのインプラントにはヒーリングプラグが付属しています。
- インプラントは全てチタン合金 (Ti6Al4V) 製です。

MAX 2.5
MAXILLARY ANTERIOR IMPLANTS

Integra-CP™



製品名	製品番号
2.5mm インプレッションポスト/スリーブ (2)	260-100-413
2.5mm インプラントアナログ (2)	260-100-288



2.5mm インプレッション
ポスト (チタン合金製)



2.5mm インプレッション
スリーブ (プラスチック製)



2.5mm インプラントアナログ
(チタン合金製)

- インプラント内径に合った印象用パーツをご使用ください。
- 他のサイズの製品につきましては、製品カタログをご参照ください。

印象テクニック



1 2.5mm内径のインプラントにインプレッションポスト (青色) を指圧で装着します。



2 インプレッションポスト (青色) を装着します。



3 インプレッションスリーブをインプレッションポストに装着します。



4 インプレッションスリーブを装着します。



5 印象材を注入します。



6 印象採得後、インプレッションスリーブは印象内に取り込まれているようにします。



7 口腔内よりインプレッションポストを除去し、インプラントアナログに装着します。



8 組み立てたインプレッションポストとインプラントアナログを印象材のインプレッションスリーブへ装着します。



9 作業模型を製作します。

製品名	直径	高径	角度	ポスト径	製品番号		
4.0 x 6.5mm 0° アバットメント	4.0mm	6.5mm	0°	2.5mm	260-240-001		
4.0 x 6.5mm 15° アバットメント	4.0mm	6.5mm	15°	2.5mm	260-240-015	0°	15°
5.0 x 6.5mm 0° アバットメント	5.0mm	6.5mm	0°	2.5mm	260-250-001		
5.0 x 6.5mm 15° アバットメント	5.0mm	6.5mm	15°	2.5mm	260-250-015	0°	15°
6.5 x 5.0mm 0° アバットメント	6.5mm	5.0mm	0°	2.5mm	260-265-050		
6.5 x 5.0mm 15° アバットメント	6.5mm	5.0mm	15°	2.5mm	260-265-055	0°	15°

2.5mmポ
ストの
アバット
メントには、
二重線が刻
印されてい
ます。



- ノンショルダーアバットメントは、メタルボンドクラウンまたはIAC作製に適した設計となっております。
- ノンショルダーアバットメントは、口腔内もしくは口腔外において切削し形成することが可能です。
- アバットメントレベルでの直接印象採得が可能です。
- エマージェンスカフにつきましては、製品カタログをご参照ください。

製品名	直径	高径	角度	ポスト径	製品番号		
4.0 x 1.5mm 0° ステルスショルダー アバットメント	4.0mm	1.5mm	0°	2.5mm	260-250-300		
4.0 x 3.5mm 0° ステルスショルダー アバットメント	4.0mm	3.5mm	0°	2.5mm	260-250-400	0°	0°
5.0 x 2.0mm 0° ステルスショルダー アバットメント	5.0mm	2.0mm	0°	2.5mm	260-250-301		
5.0 x 2.0mm 10° ステルスショルダー アバットメント	5.0mm	2.0mm	10°	2.5mm	260-250-302	0°	10°
5.0 x 4.0mm 0° ステルスショルダー アバットメント	5.0mm	4.0mm	0°	2.5mm	260-250-321		
5.0 x 4.0mm 10° ステルスショルダー アバットメント	5.0mm	4.0mm	10°	2.5mm	260-250-322	0°	10°

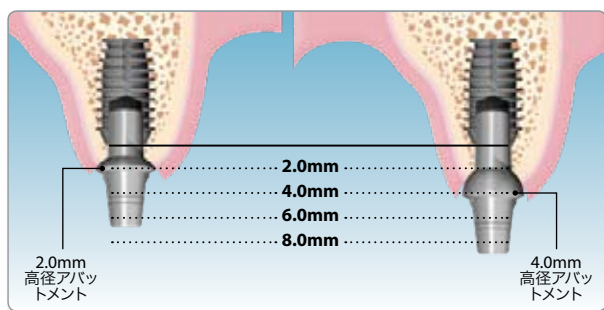

2.5mmポスト
のアバットメン
トには、二重
線が刻印され
ています。



*すべてのアバットメントには、
プラスチックスリーブが付属して
います。

- その他アバットメントサイズにつきましては17ページをご参照ください。
- ステルスショルダーアバットメントは、メタルボンドクラウンまたはオールセラミッククラウン、CEREC®クラウン作製に適した設計となっております。
- 上部構造作製の際には、ワンピースプラスチックスリーブ、セラミックスリーブ、トランスファーダイといった補綴用コンポーネントが必要です。

製品名	直径	高径	ポスト径	材質	製品番号		
4.0 x 4.5mm テンポラリー アバットメント	4.0mm	4.5mm	2.5mm	チタン 合金	260-240-545		
4.0 x 6.5mm テンポラリー アバットメント	4.0mm	6.5mm	2.5mm	チタン 合金	260-240-565	4.0 x 4.5	4.0 x 6.5
5.0 x 4.5mm テンポラリー アバットメント	5.0mm	4.5mm	2.5mm	チタン 合金	260-250-545		
5.0 x 6.5mm テンポラリー アバットメント	5.0mm	6.5mm	2.5mm	チタン 合金	260-250-565	5.0 x 4.5	5.0 x 6.5

- テンポラリーアバットメントは、二次手術後の歯肉形成を目的として暫間的に使用します。
- テンポラリーアバットメントは、1回法の術式の際にも使用することが可能です。

テンポラリーアバットメント

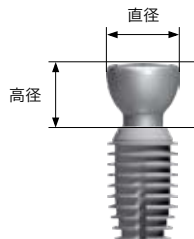





製品名	高径	角度	ポスト径	製品番号		
2.0mm 0° ブレビスアバットメント	2.0mm	0°	2.5mm	260-250-424		
2.0mm 15° ブレビスアバットメント	2.0mm	15°	2.5mm	260-250-425	0°	15°
4.0mm 0° ブレビスアバットメント	4.0mm	0°	2.5mm	260-250-426		
4.0mm 15° ブレビスアバットメント	4.0mm	15°	2.5mm	260-250-427	0°	15°

*すべてのブレビスアバットメントには、チタン合金製ハウジングとラバー製O-リングが付属しています。

■他のサイズの製品につきましては、製品カタログをご参照ください。

補綴用コンポーネント

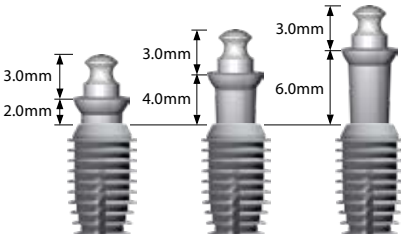
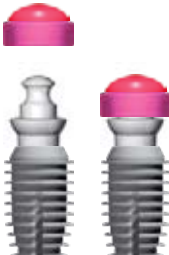
製品名	製品番号		
ブレビスアバットメント チェアサイドキット	260-100-212		
		ラバー製 O-リング	ブレビスハウジング
ブレビス インプレッションキット	260-100-218		
		アライメント キャップ	トランスファーダイ
			
		アバットメント測定ガイド	

製品名

製品番号

外科・補綴用キット

260-101-098



外科用マレット



自家骨ミキシングボール



ヒーリングプラグカッター



患者様用資料

製品名	製品番号	
待合室用ポスター	LIT-405	
患者様用DVD こちらのDVDは、日本語、英語、中国語、ドイツ語、イタリア語、韓国語、ポルトガル語、スペイン語で収録されています。	260-102-112	

デモンストレーション模型*

製品名	材質	製品番号	
クラウンモデル (前歯、臼歯欠損症例)	アクリル	260-102-115	
プレビスモデル (オーバーデンチャー)	アクリル	260-102-120	
5.0 x 6.5mm 0° ノンショルダーアバットメントレプリカ 3.0mmポスト(10倍大)	プラスチック	260-102-501	
5.0 x 6.0mm インプラントレプリカ 内径3.0mm (10倍大)	プラスチック	260-102-508	

*これらの製品は、デモンストレーション用に作製されたものです。臨床ではご使用にならないようお願い致します。

インプラント埋入



1 フラップデザイン
抜歯窩 スキャロップ切開

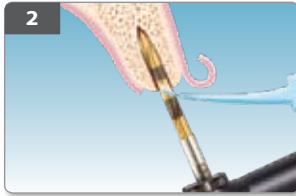

2 注水下にて、直径2.0mmのパイロットドリルを用いパイロットホールを形成します。最適なエマーゼンスプロファイルを獲得するためには、埋入予定のインプラントより2.0-3.0mmの深さまで形成します。

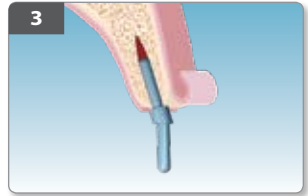

3 複数のインプラントを埋入する際には、パラレリングピンを用いて平行性を確認しながら進めていきます。

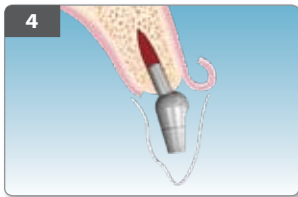

4 パイロットホールに2mmポストのアパットメントを試適し、バキュームフォームテンプレートで埋入位置を確認します。



5 毎分50回転、無注水下でラッチリーマーにより埋入予定のインプラントサイズまでインプラント窩を形成していきます。



6 ラッチリーマーのフルート部から自家骨を採取し、自家骨ミキシングボールに保存しておきます。



7 形成後のインプラント窩を搔爬し、自家骨を採取します。



8 プラスチックケースを開封し、インプラント体が入った滅菌パッケージのみを清潔域に落とします。



9 インプラントのパッケージを開封します。

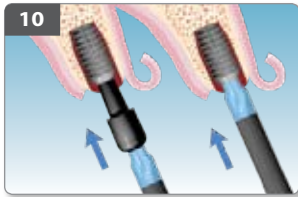

10 インプラントシーティングチップをステッドストレートハンドルに装着し、ヒーリングプラグ上、もしくはインプラント体を直接タッピングします。



11 ヒーリングプラグカッターを使用し、ヒーリングプラグを骨線レベルで切断します。切断面が鋭利にならないようご注意ください。



12 保存しておいた自家骨をインプラントショルダー部へ補填します。

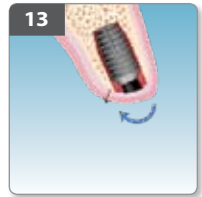

13 粘膜を縫合し、オッセointegrেশion獲得まで、最低10~12週の治癒期間を設けます。

2回法によるインプラント埋入

インプラント開窓とアバットメント装着



1 審美性を要する部位においては、半月状切開によりフラップを形成します。

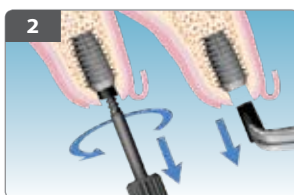

2 ヒーリングプラグリムーバーを用いてヒーリングプラグを除去します。



3 ガイドピンをインプラント体に装着し、隣在歯との位置関係やインテグレーションを確認します。



4 最終的に利用するアバットメントサイズのサルカスリーマーをスレッドドノブまたはストレートハンドルに装着して余剰骨を削去します。

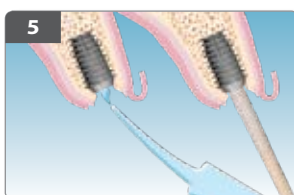

5 インプラント内部を洗浄し、滅菌綿棒で乾燥させます。



6 アバットメントを装着します。

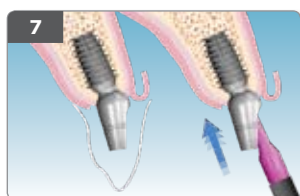

7 テンプレートを用いてアバットメントサイズを確認後、アバットメントをタッピング装着し、インプラントとのテーパーロックを確認します。



8 エマージェンスカフを必要に応じて形成し、装着します。

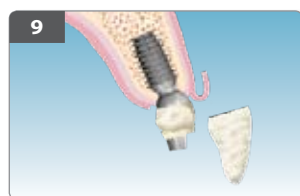

9 エマージェンスカフ周囲にレジンを築盛します。



10 テンプレートでレジン成型します。



11 レジン硬化後、整形ならびに研磨します。エマージェンスカフを使用することにより、良好なサルカス形成が可能となります。



12 粘膜が治癒した後、最終補綴物の印象採得を行います。

ノンショルダーアバットメントによる補綴操作 メタルボンドクラウンとIAC(Integrated Abutment Crown™)

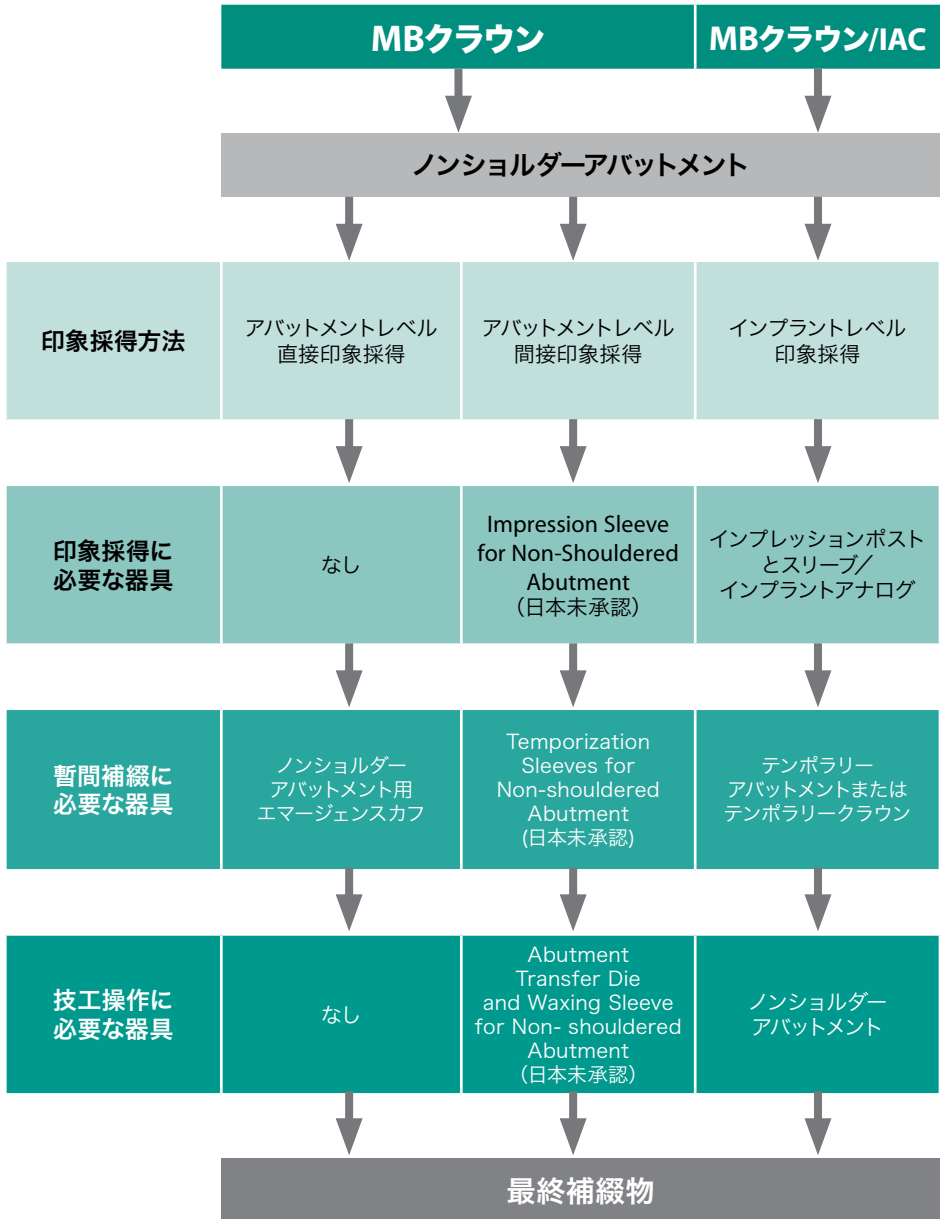

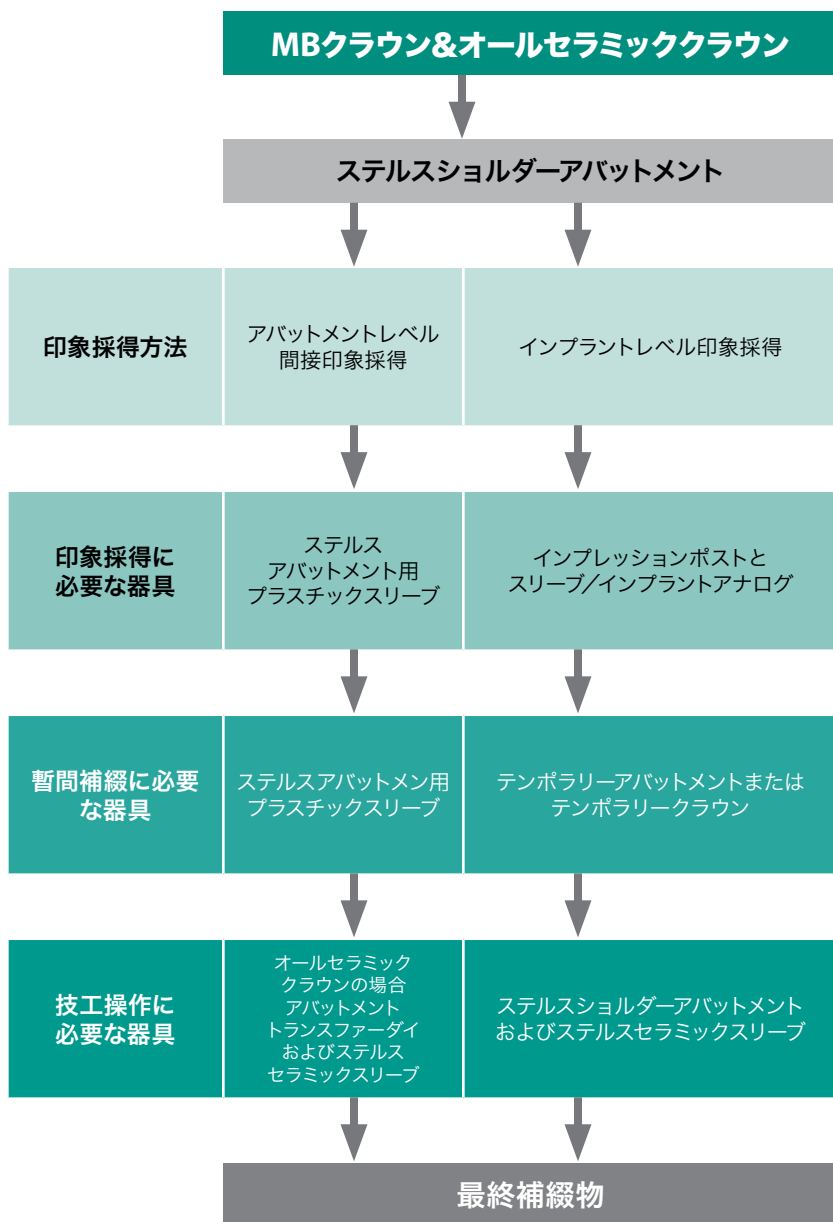

OPTION ONE: 1.プラスチックスリーブを用いた暫間補綴



1 適切なノンショルダーアバットメントもしくはステルスショルダーアバットメントを選択しインプラント内に挿入します。



2 インプラントならびにアバットメントポストの長軸方向に一致するようアバットメントをタッピングします。



3 アバットメントの平面部とプラスチックスリーブの平面部が合致するよう装着して下さい。



4 バキュームフォームテンプレートを用いてプラスチックスリーブの位置関係を確認します。必要に応じてプラスチックスリーブを形成します。



5 プラスチックスリーブ周囲にレジン注入します。



6 バキュームフォームテンプレート内にもレジン注入し、プラスチックスリーブと一体化させます。



7 口腔内からレジン除去し、整形ならびに研磨します。



8 完成したテンポラリークラウンを仮着し、審美的なエマーゼンスプロファイルを付与します。

OPTION TWO: テンポラリーアバットメントを用いた暫間補綴

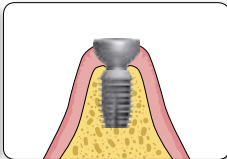

二次手術時に、テンポラリーアバットメントを用いることによって審美的なサルカスの形成が可能となります。テンポラリーアバットメント上にはテンポラリークラウンを装着しないようにしてください。アバットメントのサイズや形態につきましては、製品カタログをご参照ください。

OPTION THREE: 審美部位における暫間補綴

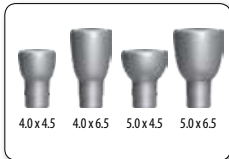

1 適切なサイズのテンポラリーアバットメントを選択します。



2 テンポラリーアバットメントをインプラント内にタッピング装着します。アバットメントを除去する場合には、抜歯鉗子もしくはアバットメント除去用フォーセップsを用います。



3 審美部位における多数歯欠損部では、ノンクラスプ義歯を裏層することによって暫間補綴とします。



4 ノンクラスプ義歯を装着した状態。

OPTION ONE: インプラントレベル印象採得



1 インプラントの直径に従ってインプレッションポストを選択します。



2 指圧にてインプレッションポストをインプラント体に装着します。



3 インプレッションスリーブをインプレッションポストに装着します。



4 インプレッションスリーブ周囲に印象材を注入して印象採得をします。



5 印象採得後、インプレッションスリーブは印象内に取り込まれるように、インプレッションポストは口腔内に装着されたままの状態にします。



6 口腔内からインプレッションポストを除去し、インプラントアナログに装着します。組み立てたインプレッションポストとインプラントアナログを印象面のインプレッションスリーブへ装着します。作業模型を作製します。

	インプレッションポスト (チタン合金製)	インプレッションスリーブ (プラスチック製)	インプラントアナログ (チタン合金製)
2.0mm			
2.5mm			
3.0mm			

OPTION TWO: アバットメントレベル直接印象採得



1 適切なサイズのアバットメントを選択し、タッピングをしてインプラント体に装着します。



2 必要に応じて口腔内または口腔外でアバットメントを形成します。



3 アバットメント周囲に印象材を注入して印象採得をします。作業模型を作製します。



4 従来通りクラウンを作製し、セメントで固定します。

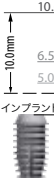
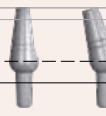
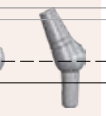
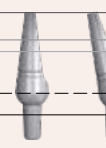
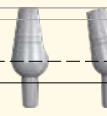
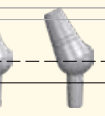

MAX 2.5™
MAXILLARY ANTERIOR IMPLANTS

2.5mmポスト

直径3.5mm	直径4.0mm						直径					
	0°	15°	0°	15°	25°	0°	15°	0°	15°	25°		
 <p>10.0 6.5 5.0 インプラント上端 3.0mm</p>	 <p>4.0 x 6.5 0° 260-240-001</p> <p>4.0 x 6.5 15° 260-240-015</p>		 <p>4.0 x 6.5 25° 260-240-025</p>		 <p>4.0 x 10 0° 260-240-101</p> <p>4.0 x 10 15° 260-240-115</p>		 <p>5.0 x 6.5 0° 260-250-001</p> <p>5.0 x 6.5 15° 260-250-015</p>		 <p>5.0 x 6.5 25° 260-250-025</p>			

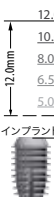

SHORT IMPLANTS

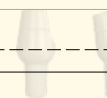
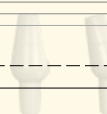
3.0mmポスト

 <p>12.0 10.0 8.0 6.5 5.0 インプラント上端 2.5mm</p>	 <p>4.0 x 6.5 0° 260-340-001</p> <p>4.0 x 6.5 15° 260-340-015</p>		 <p>4.0 x 10 0° 260-340-101</p> <p>4.0 x 10 15° 260-340-115</p>		 <p>5.0 x 5.0 0° 260-350-050</p> <p>5.0 x 5.0 15° 260-350-055</p>		 <p>5.0 x 6.5 0° 260-350-001</p> <p>5.0 x 6.5 15° 260-350-015</p>	
---	--	--	--	--	--	--	--	--

NARROW IMPLANTS

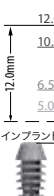
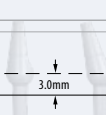
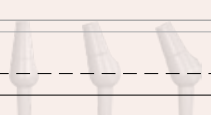
2.0mmポスト

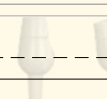
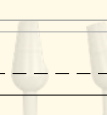
 <p>12.0 10.0 6.5 5.0 インプラント上端 3.0mm</p>	 <p>3.5 x 6.5 0° 260-135-001</p> <p>3.5 x 6.5 15° 260-135-015</p>		 <p>4.0 x 6.5 0° 260-140-002</p> <p>4.0 x 6.5 15° 260-140-015</p> <p>4.0 x 6.5 25° 260-140-025</p>		 <p>4.0 x 10 0° 260-140-101</p> <p>4.0 x 10 15° 260-140-115</p>		 <p>5.0 x 5.0 0° 260-150-050</p> <p>5.0 x 5.0 15° 260-150-055</p>		 <p>5.0 x 6.5 0° 260-150-001</p> <p>5.0 x 6.5 15° 260-150-015</p> <p>5.0 x 6.5 25° 260-150-025</p>	
---	--	--	---	--	--	--	--	--	---	--

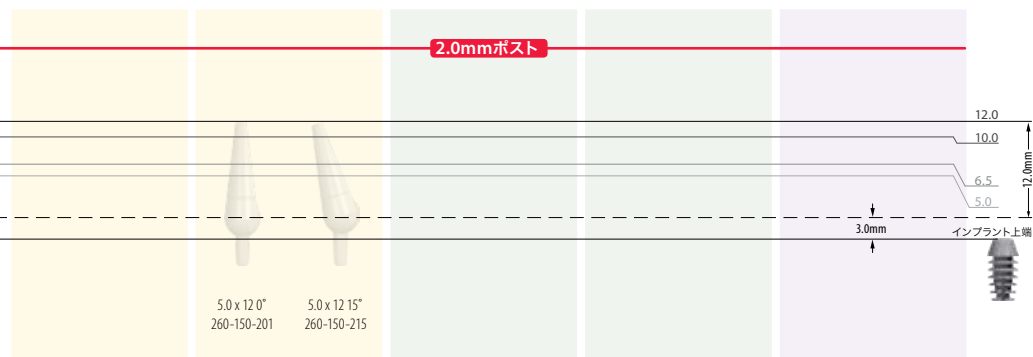
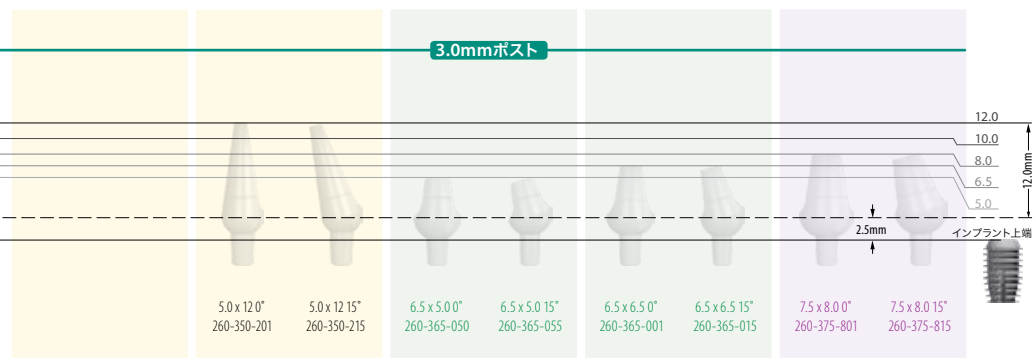
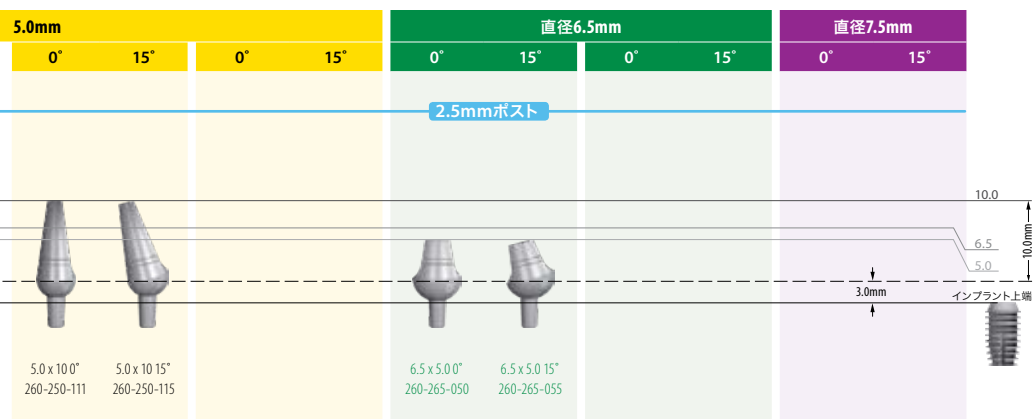

直径3.5mm

0°

10°

直径4.0mm

0°

10°

0°

10°

直径

0°

10°

MAX 2.5™
MAXILLARY ANTERIOR IMPLANTS

2.5mmポスト

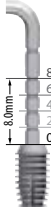

4.0 x 1.5 0°
260-250-300



4.0 x 3.5 0°
260-250-400



5.0 x 2.0 0°
260-250-301



5.0 x 2.0 10°
260-250-302



5.0 x 3.0 0°
260-250-311



5.0 x 3.0 10°
260-250-312

SHORT IMPLANTS

3.0mmポスト

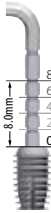

4.0 x 1.5 0°
260-300-300



4.0 x 3.5 0°
260-300-400



5.0 x 2.0 0°
260-300-301



5.0 x 2.0 10°
260-300-302

NARROW IMPLANTS

2.0mmポスト

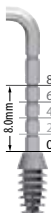

3.5 x 1.5 0°
260-200-150



4.0 x 1.5 0°
260-200-200



4.0 x 3.5 0°
260-200-400



5.0 x 2.0 0°
260-200-201



5.0 x 2.0 10°
260-200-202

5.0mm						直径6.5mm					
0°		10°		0°		10°		0°		15°	
						2.5mmポスト					
5.0 x 4.0 0° 260-250-321		5.0 x 4.0 10° 260-250-322		5.0 x 6.0 0° 260-250-341		5.0 x 6.0 10° 260-250-342					

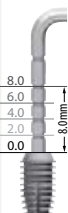

					3.0mmポスト							
5.0 x 4.0 0° 260-300-321		5.0 x 4.0 10° 260-300-322		5.0 x 6.0 0° 260-300-341		5.0 x 6.0 10° 260-300-342		5.0 x 8.0 0° 260-300-361				

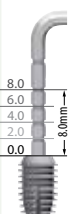

				2.0mmポスト							
5.0 x 4.0 0° 260-200-221		5.0 x 4.0 10° 260-200-222		5.0 x 6.0 0° 260-200-241		5.0 x 6.0 10° 260-200-242					

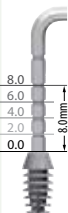





biconTM
DENTAL IMPLANTS

バイコンジャパン株式会社

〒104-0061

東京都中央区銀座1-9-6 松岡第二銀緑館

TEL 03.5159.6100 ■ 0120.8150.62

FAX 03.5159.6101 ■ 0120.418.117

www.bicon.co.jp ■ info@bicon.co.jp